

egretier

UNE TRADITION DE QUALITÉ

constructeur depuis 1954



Le COPILOTE

CATALOGUE VITICOLE

Fabrication 100% Française 

Avenue d'Espagne - B.P. 346
11103 Narbonne Cedex- France
SIRET 491149001000

Tel +33(0)4 68 58 17 00
info@egretier.com

Sommaire

L'entreprise Egretier	3
Exclusivités Egretier	4
Les Interceps	
<i>Le COPILOTE par Egretier</i> Nouveauté	5
<i>L'Originale par Egretier</i> Nouveauté	6
<i>Porte intercep 100% mécanique</i>	7
<i>MS200 : Porte intercep Mini Sillon mécanique a sécurité hydraulique</i>	7
<i>MS330TH : Porte Intercep 100% Hydraulique Modulaire</i>	8
Les Outils :	
<i>Les Ages</i>	9
<i>Les lames</i>	9
<i>Le Kit Bineur</i>	9
Les Outils animés :	
<i>Roto-bineur</i>	10
<i>Epampreuse à boucles</i>	11
<i>Tondeuse V2</i> Nouveauté	12
Les Cadres et leurs équipements :	
<i>Cadres Entre roues</i>	13
<i>Cadres Vignerons</i>	13
<i>L'attelage</i>	14
<i>Le Terrage</i>	14
<i>Outils adaptables sur cadres</i>	15
<i>Options hydrauliques</i>	15
<i>SAE : Support autonome</i>	16
<i>Brides</i>	16
<i>Extensions amovibles de cadre</i>	16
Les Cadres cultivateurs :	
<i>Cadre Cultivateur Tout Terrain</i>	17
<i>Cadre Cultivateur Relevable</i>	18
Les Adaptations sur enjambeur et robots	19
Nos commerciaux	20



L'Entreprise

egretier
UNE TRADITION DE QUALITÉ



Depuis 1954, la société EGRETIER conçoit et fabrique intégralement en France dans son usine de Narbonne une vaste gamme de machines, de matériel et d'équipements à destination des mondes viticoles, vinicoles et agro-alimentaire afin d'optimiser votre productivité tout en garantissant un confort de travail et une sécurité renforcés.

La qualité de nos porte-intercepts, est le fruit de plus de 60 années de recherche et d'ingéniosité. Nous travaillons en partenariat avec nos clients, nos fournisseurs et notre réseau de distribution et restons à votre écoute pour faire évoluer nos équipements au mieux de vos attentes. Toujours à la pointe de l'innovation, nous cherchons sans cesse à améliorer nos produits pour vous aider chaque jour à entretenir la qualité de vos sols et l'excellence de vos cultures.

Nos équipements, tous compatibles et adaptables se combinent selon les saisons et vos besoins. Ils continuent de privilégier la régénération naturelle du sol

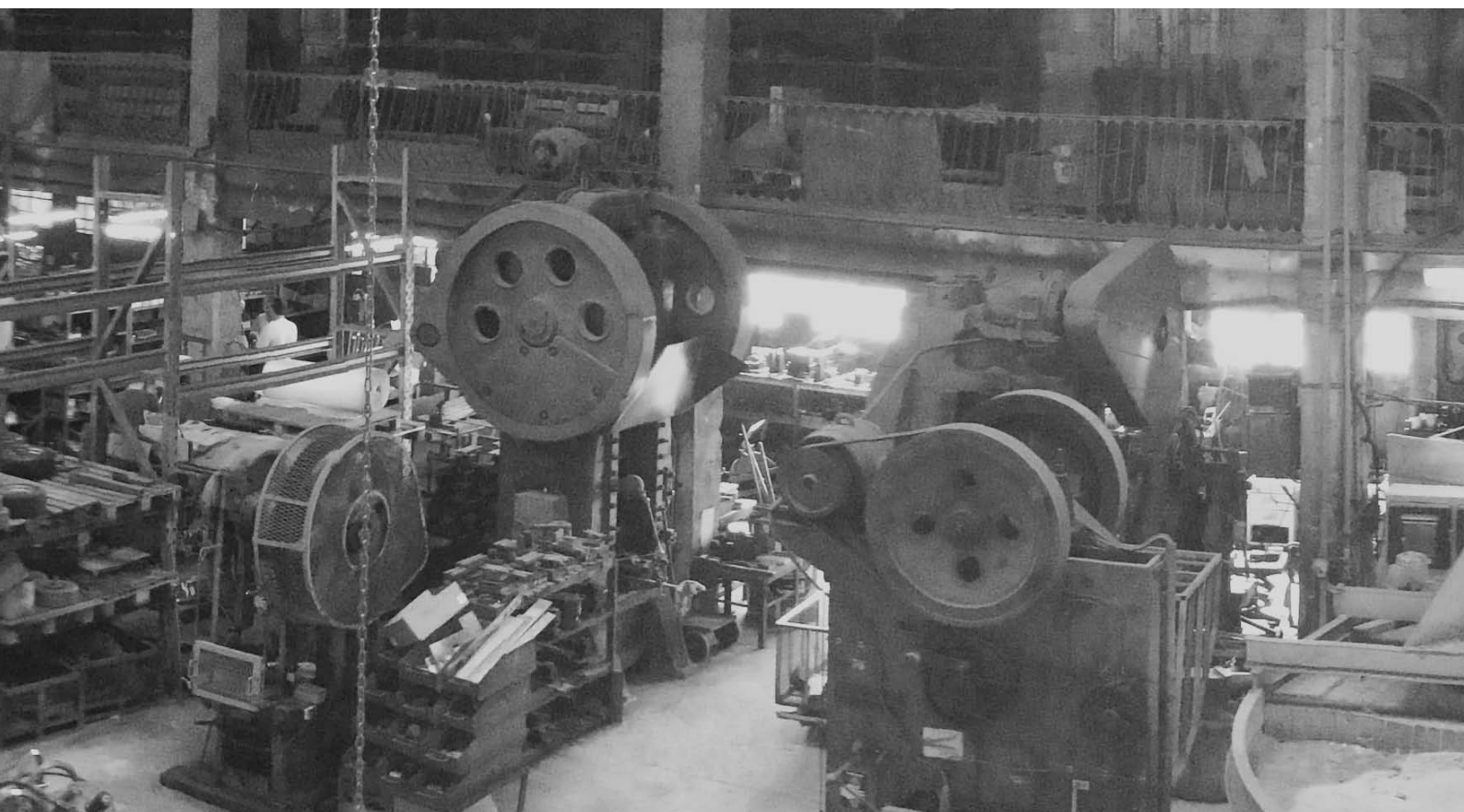

EXCLUSIVITES EGRETIER

LES MOUVEMENTS :

Type PIH



mouvement parallélogramme grand débattement

Modèles concernés : PIM – PIH/MS330TH - Originale – Copilote

Type Mini Sillon



mini sillon rectiligne

Mouvement pivotant Mini Sillon au plus près du cep

Modèles concernés : MS200 / PIH/MS330TH - Copilote

LE RECENTRAGE AUTOMATIQUE :



(BREVETÉ) Pour cadre extensible par vérins, permet au tractoriste de se consacrer uniquement à la conduite du tracteur (même quand la végétation est très déportée par rapport à l'alignement des ceps) et sa vitesse d'avancement peut être accrue, sans nuire à la quantité du travail et sans dommage pour les plants.

monté d'origine sur « L'Originale » et « Le Copilote »

LA SECURITE HYDRAULIQUE SHE avec réarmement automatique

montée d'origine sur MS200, « L'Originale » et « Le Copilote »

Exclusivité Egretier : Sécurité automatique

La meilleure protection des ceps. Il est muni d'un système de sécurité très sensible à déclenchement et à réarmement automatique. Le réglage est précis au bar près grâce au pressostat simple, dont le réglage est à adapter à la dureté du sol. Le déclenchement permet un décrochage plus rapide que la vitesse d'avancement pour ne pas blesser et le réarmement automatique dispense de toute action ou ralentissement pendant le chantier.



Affichage sur Le Copilote :

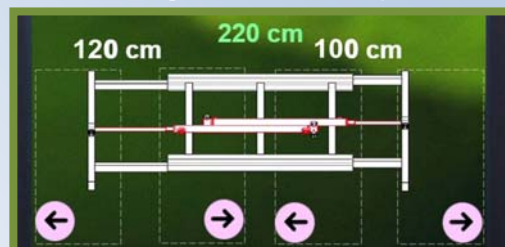

recentrage

sécurité

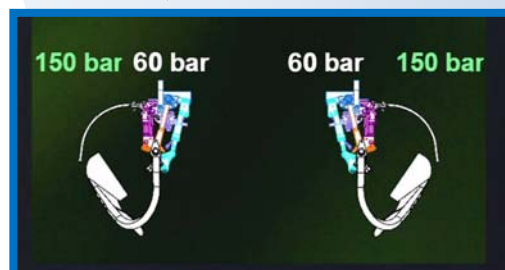
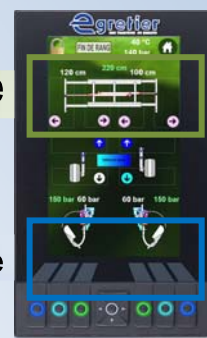

Le COPILOTE par EGRETIER

L'intelligence Artificielle au service du travail du sol

« **LE COPILOTE** » est un dispositif viticole de désherbage automatisé et hydraulique sous le rang présenté sous forme d'ensemble complet 'package' incluant ::

- Cadre arrière avec extension hydraulique et recentrage
- Terrage hydraulique avec roues
- Paire d'intercepts hydrauliques PIH330 avec sécurité SHE
- Lames sarcleuses et cure ceps

Du jamais vu dans le travail du sol viticole, un retour d'informations direct en cabine sur les largeurs, hauteurs, profondeurs de travail et surtout la sensibilité et densité du sol.

L'utilisateur paramètre depuis le panneau tactile et le matériel s'adapte et l'informe en temps réel.

Jusque-là réservé aux matériels de récolte ou de traitement, voici enfin une interface utilisateur-matériel avec transfert d'informations dans les deux sens.

L'interface tactile en cabine permet de régler automatiquement l'outil et informe en temps réel le chauffeur des paramètres de largeur, recentrage automatique, sécurité anti accrochage des ceps tordus, profondeur des lames indépendantes (dévers), effort des outils sur le sol et les ceps, Les repères sont affichés en permanence et peuvent être ajustés sans descendre du tracteur. En complément, la mémorisation des parcelles, les indices d'entretien et réglages facilitent les rappels et les procédures.

Oubliés les contorsions dans la cabine pour voir son outil et la peur des intercepts, le Copilote est le véritable partenaire du chauffeur.



Du jamais vu dans le travail du sol en viticulture

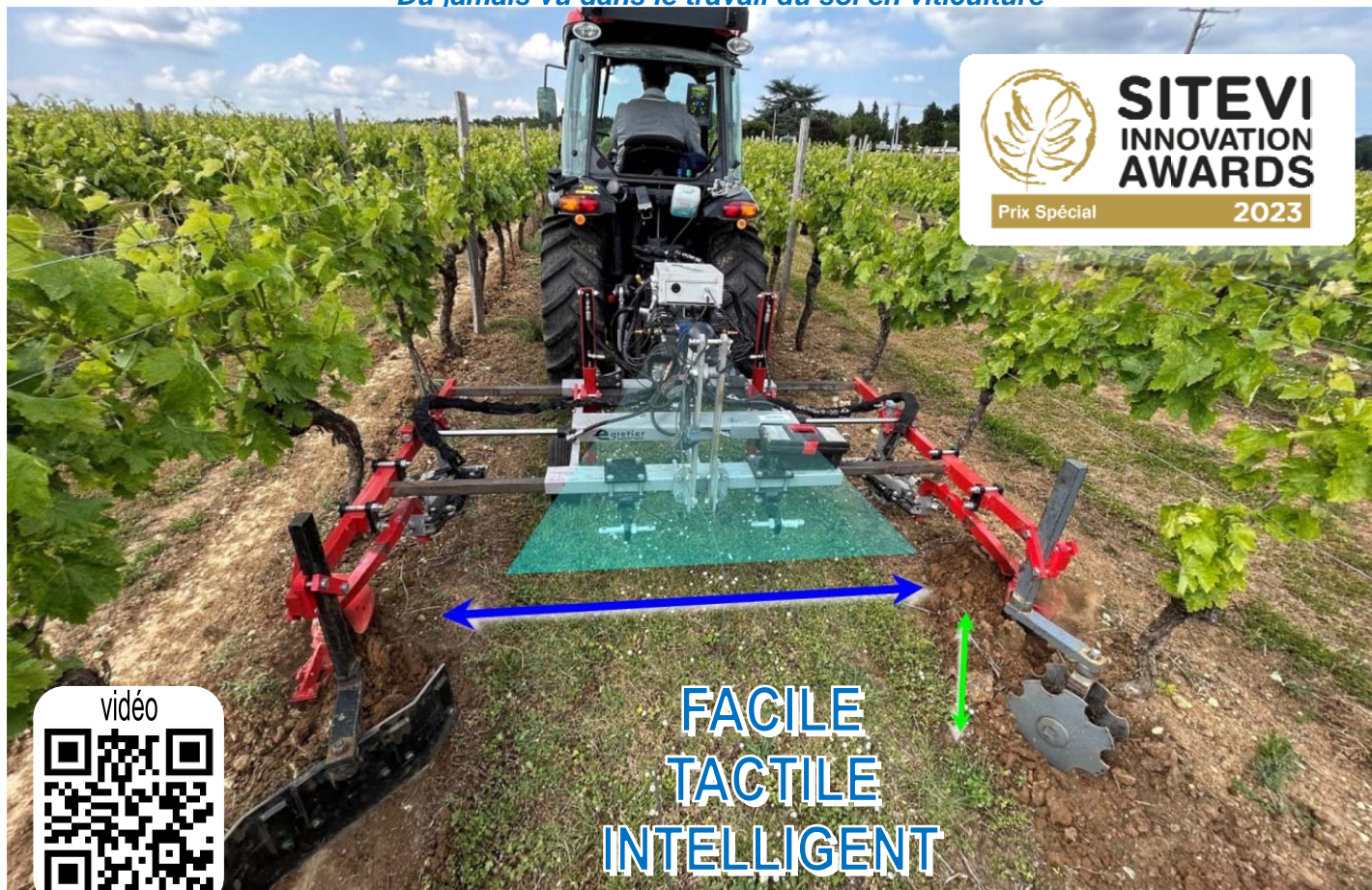

L'ORIGINALE par EGRETIER

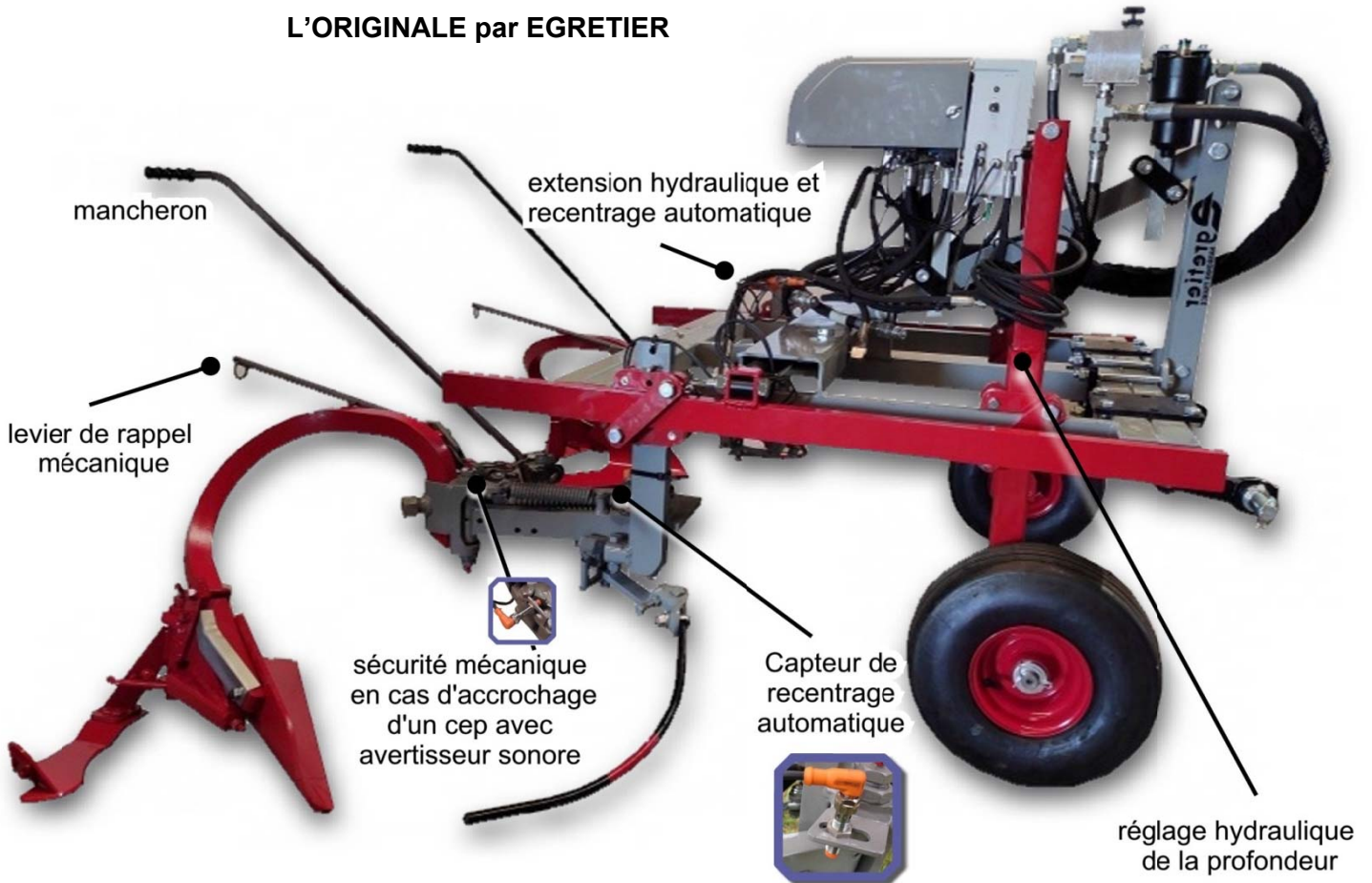

Cadre vigneron attelage 3 points et points bas mobile avec :

- écartement électro-hydraulique et recentrage automatique
- terrage électro-hydraulique sur roues pneumatiques
- paire d'intercepts 100 % mécaniques avec ages
- lames sarcleuse tuilées
- cures-ceps
- mancherons
- avertisseur sonore en cas de déclenchement de la sécurité.
- boîtier de commande en cabine



Prix PRÉVENTION



Modèle S : cadre pour vignes 1,45m à 2,15m

Modèle L : cadre pour vignes 1,95m à 3,15m



vidéo



PIM : PORTE INTERCEP 100% MECANIQUE

Intercep à parallélogramme 100% mécanique
 Levier de rappel
 Sécurité mécanique réglable
 Mancherons en option

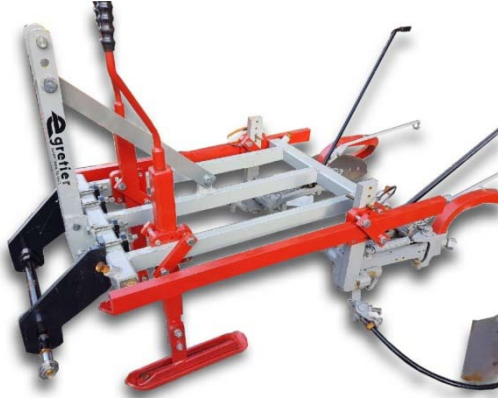

exemple d'un cadre 100% mécanique avec mancherons

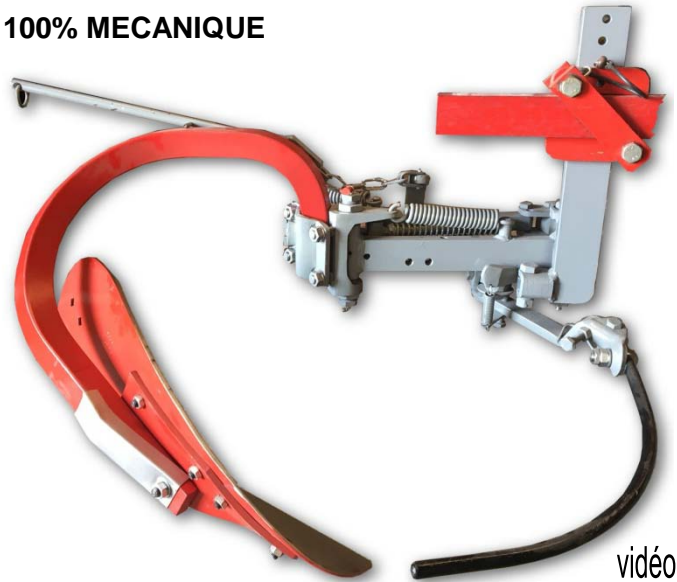

La décavillonneuse la plus vendue de tous les temps.



Ces interceps sont inclus dans les packs « L'Originale » et « Pack PIM »

MS-200 : MINI SILLON mécanique avec sécurité SHE

Le porte intercep "mini-sillon" a la particularité unique en son genre de faire pivoter son outil sur lui-même au moment d'éviter les plants.
 L'effort qu'il demande au pare-cep est si faible, qu'il n'a pas besoin de l'assistance hydraulique, laquelle n'est utilisée que pour le nouveau dispositif de sécurité, ainsi que pour le repli en bout de rangée et pour éviter les contre-plants.
 La qualité du travail qu'il réalise est incomparable. Il ne laisse qu'un mince sillon rectiligne qui est apprécié pour les plantations semi enherbées et rend plus facile la conduite du tracteur pour les traitements phytosanitaires.

Sécurité hydraulique à réarmement automatique SHE incluse (existe aussi sans SHE)

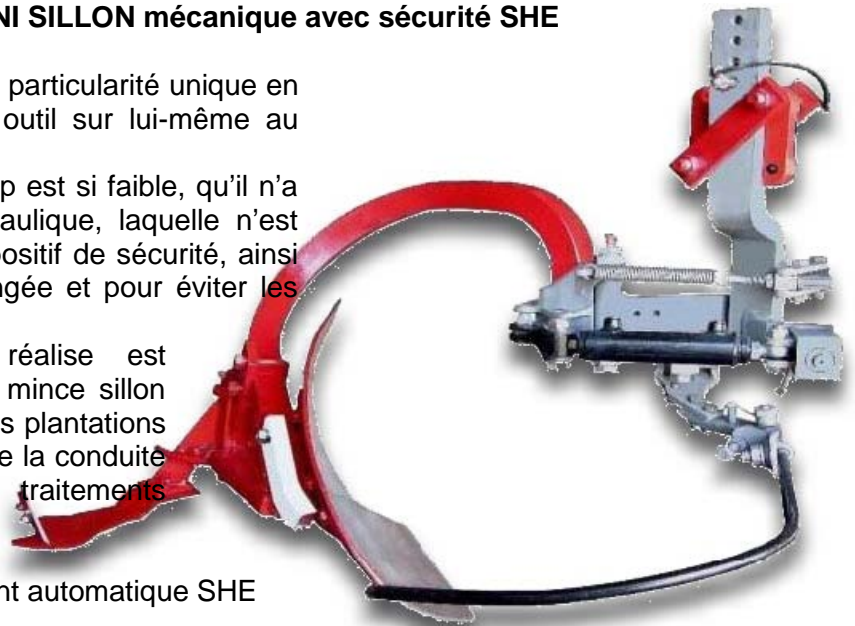

mini sillon sur cadre



mini sillon sur enjambeur



PIH/MS-330-TH : Le Porte Intercep Hydraulique Modulaire

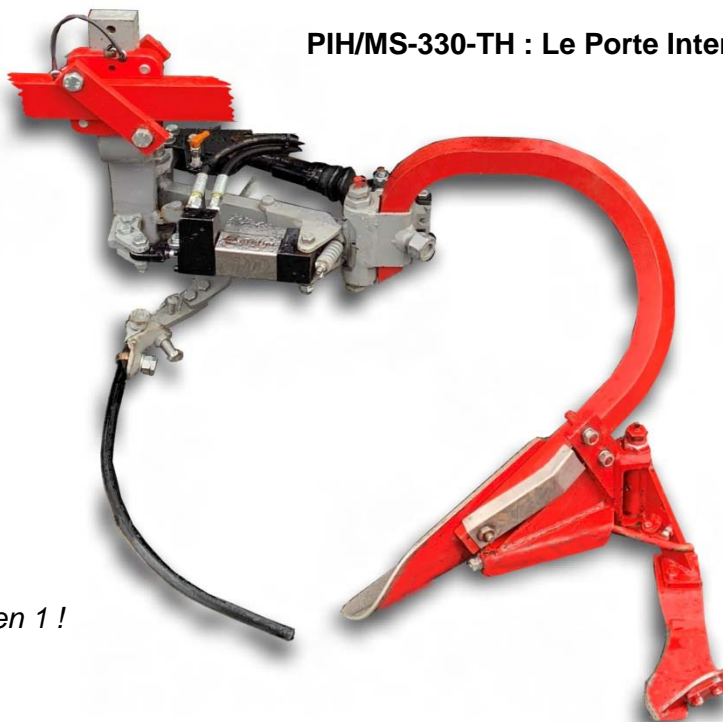

2 interceps en 1 !

Ces interceps sont inclus dans le pack « Le Copilote »

Le porte intercep MS-330-TH est le seul intercep du marché à pouvoir changer de mouvement de débattement en 2 minutes. En effet, il passe du débattement parallélogramme au mini sillon en changeant juste une vis.

Il est 100% hydraulique pour apporter un maximum de sensibilité et ne jamais forcer sur les ceps.

Il suffit de choisir la position de la vis de réglage pour passer du mouvement grand débattement à parallélogramme type PIH (idéal gros décavaillonnage et gros porte-greffes) au mouvement mini sillon qui fait pivoter l'outil sur lui-même pour passer au plus près du cep et respecter la bande de roulement.

Sécurité hydraulique à réarmement automatique SHE incluse.

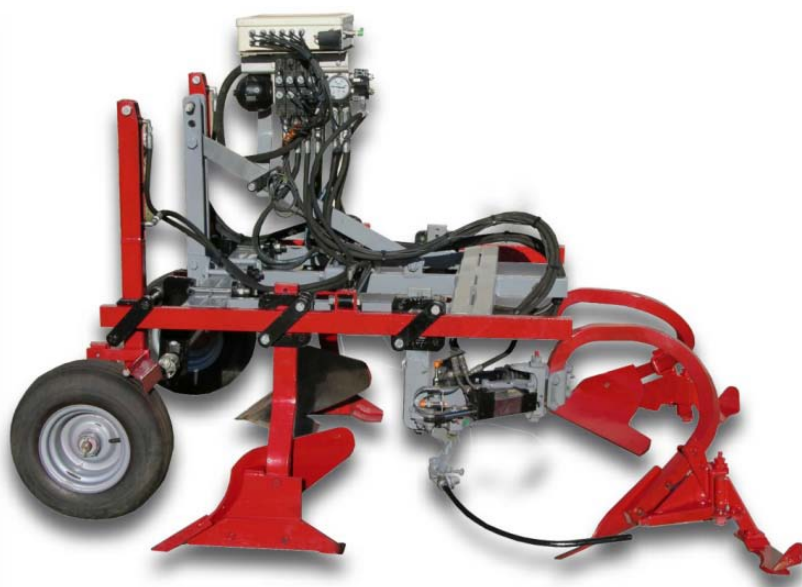

MS-330-TH sur cadre avec charrues

vidéo



LES AGES :

Age Réglable 35 : idéal pour MS200 et les applications vignes étroites/enjambeur
Age Standard : Convient à la majorité des applications. Idéal grand dégagement.

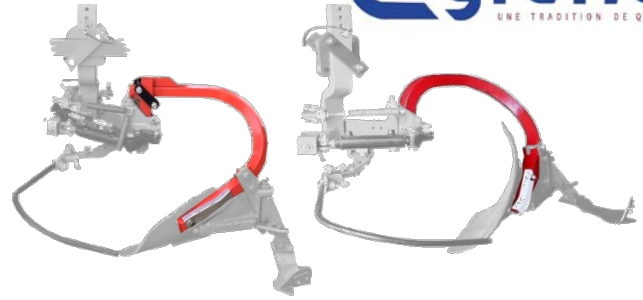

Age Réglable 35

Age Standard 40

LES LAMES :

Elles s'adaptent directement sur tous les âges Egretier.



Lame bineuse :
lame plate pour travailler sans bouger ni retourner la terre. Idéal par temps sec

Lame sarcleuse :
réalise un retournement de la terre sur une courte distance. Idéale après un petit buttage

Lame sarcleuse à tiges défectrices :
idem que ci-dessus avec un guidage de la terre travaillée grâce aux tiges

Corps décaillonneur :
Ensemble soc + versoir. Pour effectuer un gros décaillonnage. Idéal pour les plantes ou les vignes très sales

Cure cep :
Lame de finition. Travaille au plus près du cep pour éviter les reprises au tire cavaillon
Le cure-ceps prolonge l'efficacité du travail du sol, jusqu'aux ceps, sans les blesser. Efficace, simple et endurant, il se monte au dos de la plupart de nos lames pour interceps.

LE KIT BINEUR pour porte intercep Hydraulique :

Adaptable sur nos interceps hydrauliques. Transforme la décaillonneuse en lame de binage à effacement vers l'arrière.



les éléments du kit bineur



Application sur porte intercep hydraulique

LES OUTILS ANIMÉS : ROTO-BINEURS



vidéo



Il existe deux modèles :

- Petit modèle : travaille environ 30 cm de diamètre
- Grand modèle : travaille environ 40 cm de diamètre

Le roto bineur a été spécialement étudié pour l'entretien des sols secs, dans les plantations en lignes.

Il s'adapte directement sur le porte outil intercep EGRETIER ou le support autonome est équipé pour recevoir le cure-cep.

Sa particularité est de se déplacer perpendiculairement à la rangée, ce qui donne un travail plus régulier. Il bénéficie en outre, de la précision, de la sécurité et de la fiabilité bien connue du porte outil interceps EGRETIER



roto-bineur sur MS200



roto-bineur sur support autonome

LES OUTILS ANIMÉS : EPAMPREUSE A BOUCLES

Notre épampreuse à boucles souples présente de gros avantages, par rapport aux autres matériels à lanières :

- La qualité du travail qui fait que, même avec un peu trop de maturité, les pampres sont toujours sectionnées au ras du cep.
- L'excellente résistance à l'usure des boucles et donc un meilleur prix de revient à l'hectare.
- La faible vitesse de rotation qui permet, en pleine action, de glisser la main sans danger entre le cep et les boucles.

L'épampreuse est un outil intercept, elle peut se fixer au choix, sur notre porte outil ou directement avec son support autonome, sur les longerons d'une charrue vigneronne :

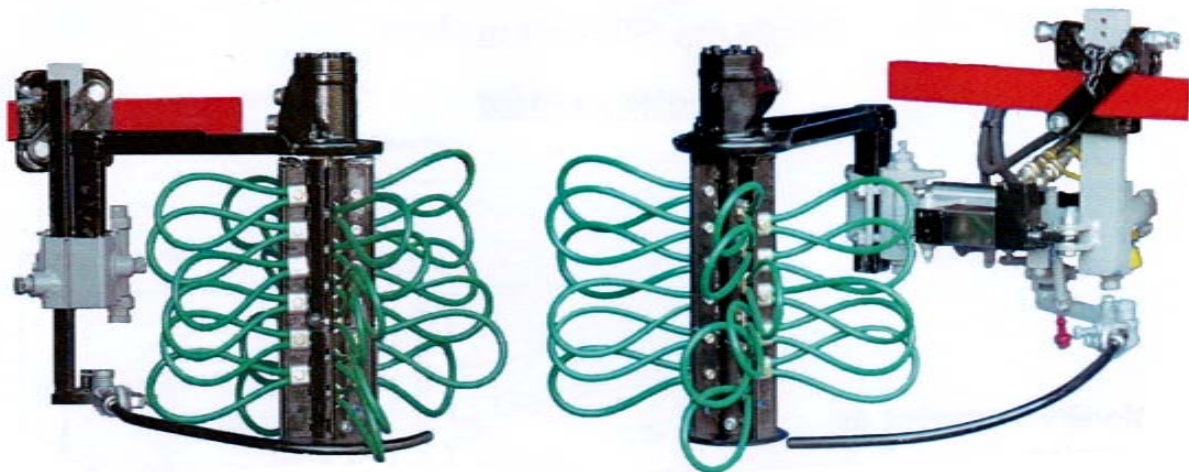

sur support autonome

sur porte intercept hydraulique

Caractéristiques techniques :

- Hauteur de travail : 150 à 500 mm en jouant sur le nombre de brins et de rallonges
- Diamètre de rotation des câbles : 500 mm
- Diamètre fil à boucle : 10 mm

Entrainement par l'hydraulique du tracteur

- Vitesse du moteur : 150 à 300 tr/min
- Débit d'huile nécessaire : 15 à 30l/min

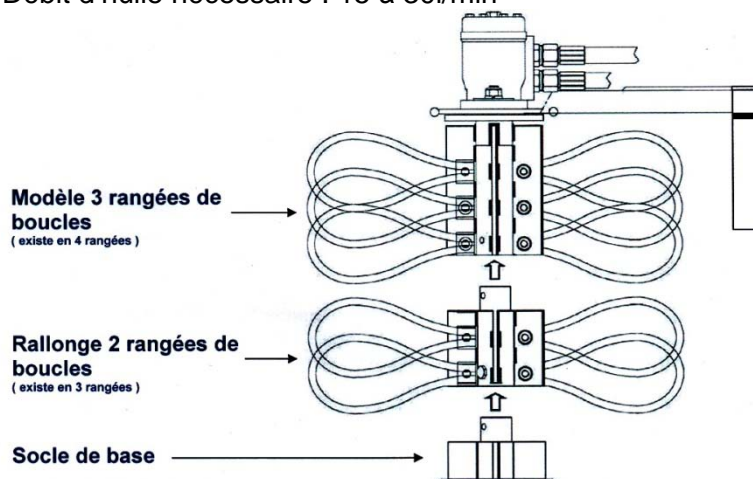

LES OUTILS ANIMÉS: **TONDEUSE V2**



La tondeuse est un outil animé hydrauliquement qui s'adapte sur tous nos porte intercepts et sur le support autonome pour être appliquée facilement sur un grand nombre d'outils.

LES NOUVEAUTÉS de la version V2 :
moteur plus puissant, vitesse de rotation et couple accrus, circuit hydraulique protégé

- Coupe fléau par 3 lames à double affutage.
- Rotation par moteur hydraulique.
- Largeur de coupe : env. 40 cm
- Cloche d'appui au sol pour éviter les projections
- Carter de protection
- Débit hydraulique : 20 lit/min



tondeuse sur PIH330



tondeuse sur ancienne PIM



tondeuse sur support autonome



LES CADRES ET LEURS EQUIPEMENTS

LES CADRES ENTRE ROUES

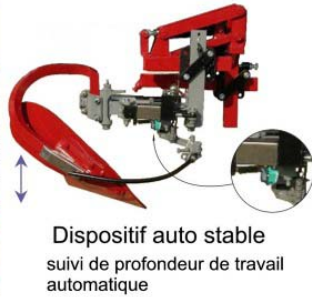

Ces Porte outils sont à adapter sous le tracteur pour monter un porte intercep sur le coté.

LE CADRE VIGNERON ARRIERE ET/OU FRONTAL :

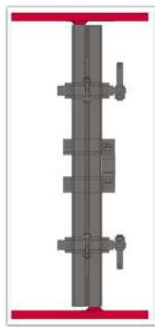

Les barres

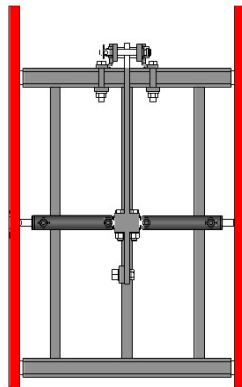

les cadres simples

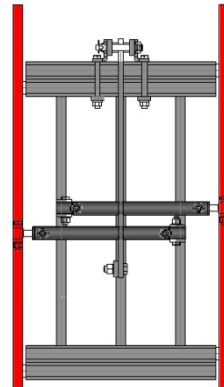

les cadres doubles

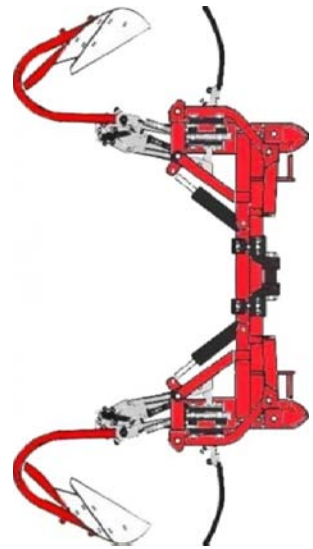

Cadre parallélogramme

Les cadres vigneron peuvent disposer d'extension hydraulique et du recentrage automatique



cadres avec double attelage AV/AR

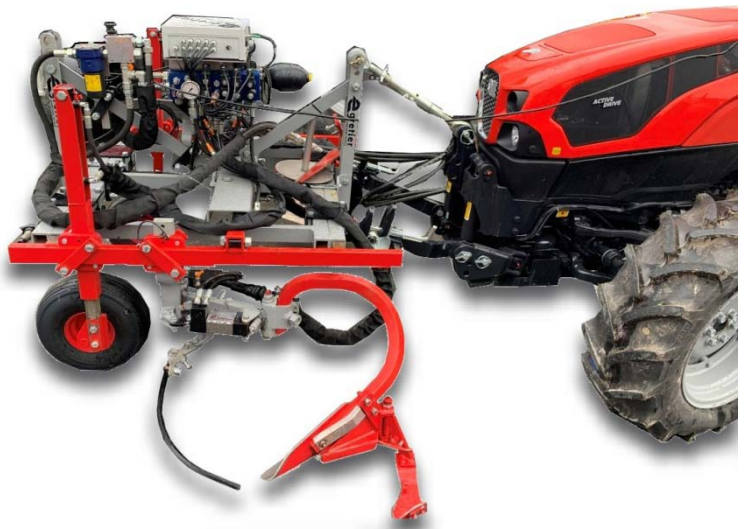

voir page suivante les options "attelage, terrage et outils" des cadres vigneron

L'ATTELAGE

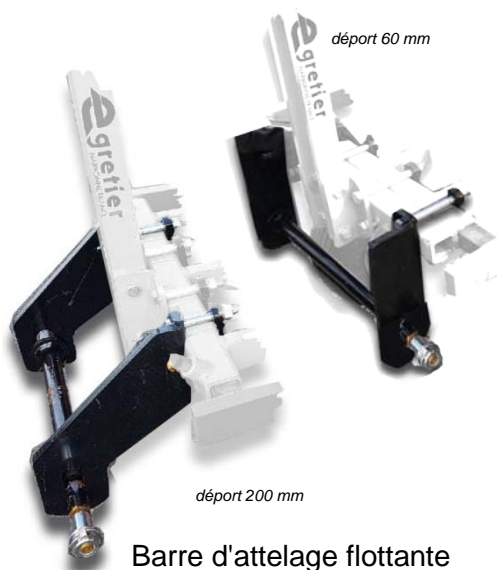

Barre d'attelage flottante
Déport 200 ou 60 mm
largeurs 520, 620 ou 720 mm



Relevage à 70°



Points bas mobiles AR/AV°

LE TERRAGE

Le terrage permet de gérer la profondeur de travail de l'intercep avec constance

Réglages :



terrage bride

terrage manivelle



terrage hydraulique

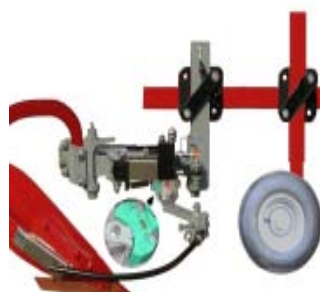

terrage automatique

Appuis :



patin



roue fer



roue pneumatique

Les outils adaptables sur les cadres :



corps de charrue
vigneronne
inclinaison réglable

Corps de charrue



sarcleuse
à chausser

Kit chaussage à lame sarcleuse



vidéo



Rallonge de longerons amovibles



vidéo



Disques arrière crénelés orientables



vidéo



Déflecteur arrière orientable

*Exemple ci contre :
combinaison de rallonges amovibles
+ disques orientables sur un cadre*



Options hydrauliques :



Filtere pression + diviseur de débit



Réservoir + pompe hydraulique

SAE : Le Support autonome

Il permet d'adapter tous nos outils animés directement sur un longeron de cadre en apportant un effacement intercep mécanique



LES BRIDES

Bride Fixe Taraudée BFT

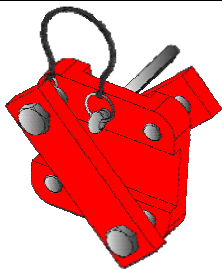

Exclusivité Egretier

Finie la galère et les efforts pour remplacer un outil sur le cadre ou pour modifier sa position.

Un tour de clé sur 2 vis d'un coté, et les 2 mains sont alors disponibles pour mettre l'outil en place et y introduire le goupillon. Idem pour faire coulisser l'outil dans sa bride ou sur le longeron.

Bride réglable BR

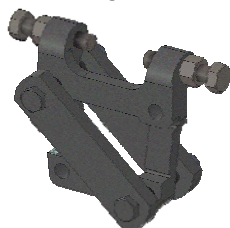

Permet de régler l'aplomb de l'outil par rapport au longeron

Conseillée pour adaptation sur enjambeur ou entre roues nécessitant de rattraper l'aplomb de l'intercep par rapport à son support

LES RALLONGES D'EXTENSION DE CADRES

Rallonge pour vérin d'extension Ref 9587



Ajoute 30 cm d'extension au cadre par paire

Rallonge "entre bride et cadre" Ref 9588



+/- 6 cm par paire

CADRE CULTIVATEUR TOUT TERRAIN

Pour combiner travail inter-rang et sous le rang

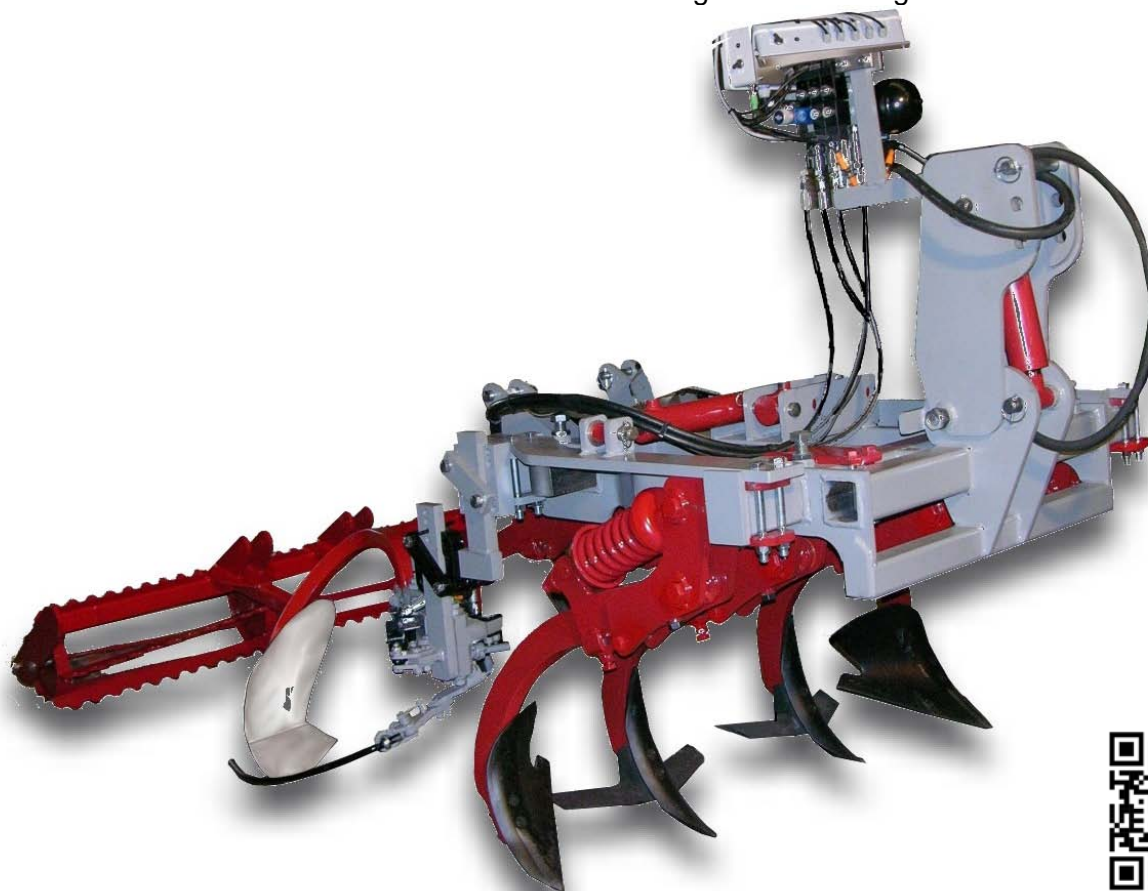

vidéo



Cadre double de construction robuste, il intègre parfaitement le porte-intercep ainsi que tous nos outils pour évoluer sans difficulté dans les conditions les plus dures.

Équipé d'un châssis extensible hydrauliquement, composé de 5 ou 7 âges à ressort, il permet au choix, de décompacter, désherber ou scarifier tout en garantissant un excellent travail intercep.

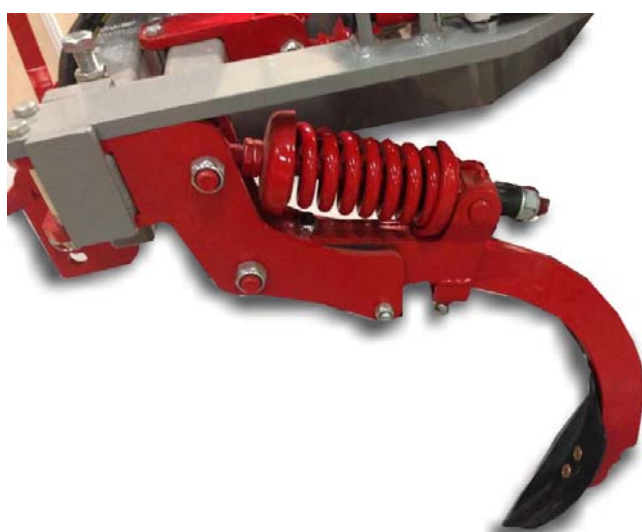

Différents rouleaux disponibles en option :



CADRE CULTIVATEUR RELEVABLE CV6
idéal pour les cultures alternant rangs travaillés et rangs enherbés

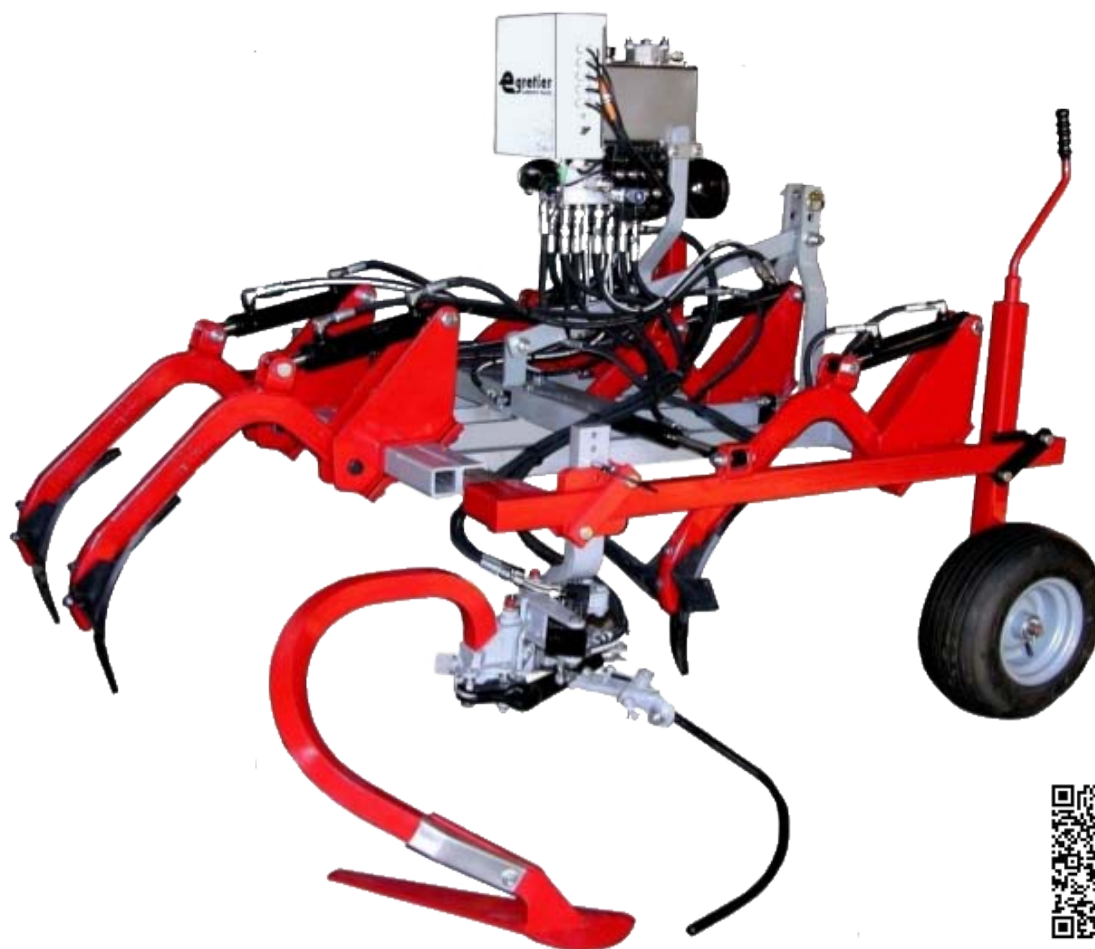

vidéo



ci dessus : Cadre CV6 avec 5 dents escamotables +terrage manivelle roues pneu + extension et recentrage sur terrage roues pneu + interceps MSTH330 lames bineuses

Cadres Vignerons à 6 longerons pourvus de supports d'outils escamotables et de longerons latéraux doubles indépendants les uns des autres.

Les dents se relèvent hydrauliquement depuis le poste de conduite, sans modifier l'assiette et la stabilité du cadre : cela privilégie un travail précis des interceps.

Existe en plusieurs largeurs et nombre de dents en fonction de la largeur de plantation des vignes. Uniquement adaptable à nos interceps hydrauliques.



ci dessus : Cadre CV6 large avec 7 dents escamotables

Les adaptations sur enjambeurs et robots

L'ensemble de nos interceps est adaptable facilement sur les tracteurs enjambeurs. Nous proposons des interfaces d'adaptations, des brides,....

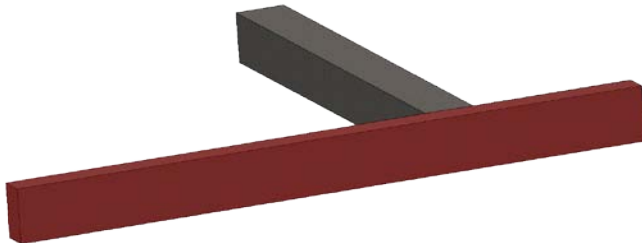

Mini longeron en T pour enjambeur



Mini sillon sur enjambeur avec mini longers en T



vidéo



ci-dessus : mini sillon mécanique SHE sur enjambeur monorang



vidéo



ci-dessus : PIM 100% mécanique sur Robot Vitibot



ci-dessus: mini sillon mécanique SHE sur enjambeur double rang

Nos commerciaux
à votre disposition :

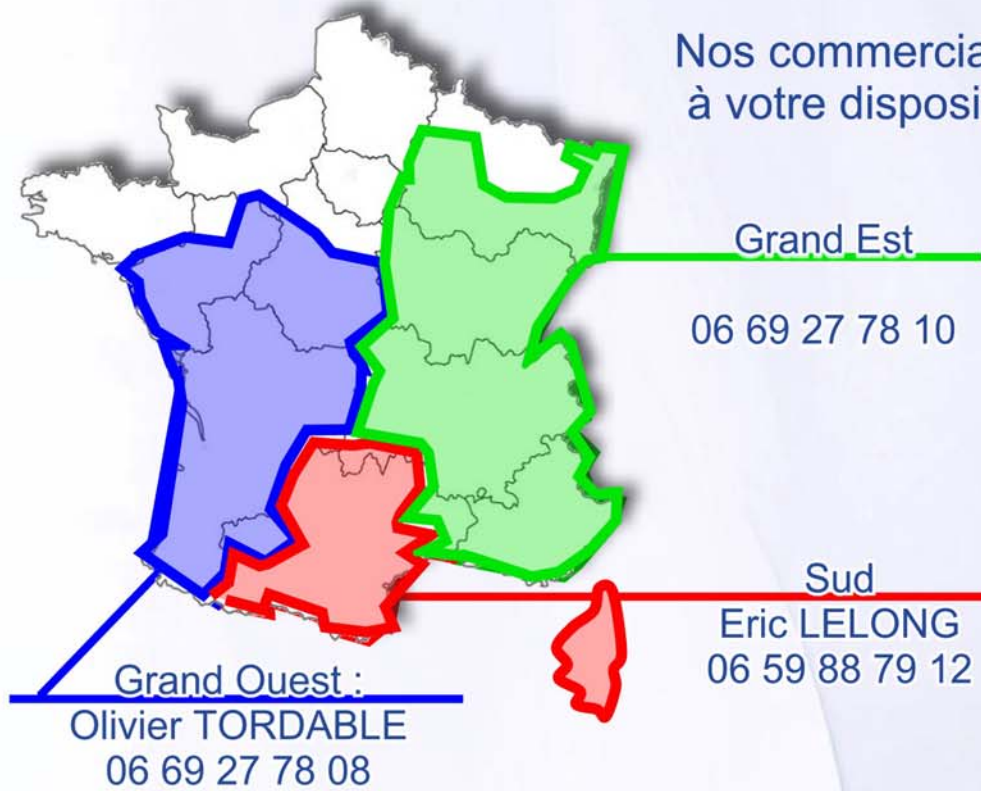

Nous sommes aussi présents dans les pays suivants :
Espagne, Italie, Portugal, Allemagne, Belgique, Turquie, Arménie, Canada, Uruguay

Démonstrations
toute l'année



Restez à l'affut sur nos réseaux :



 egretier-viticole.com



facebook.com/egretier



instagram.com/egretiersarl

egretier
UNE TRADITION DE QUALITE

Avenue d'Espagne - B.P. 346
11103 Narbonne Cedex- France
Tel +33(0)4 68 58 17 00
info@egretier.com

SIRET 491149001000